

HMX (ATEX)



En cumplimiento de la directiva 94/9/CE. Con marcado y certificado ATEX II 2G, II 3G o II 3D.

Para zonas 1(gas), 2(gas) o 22(polvo). Nivel de protección según necesidades. Organismo notificador: IMQ.

In compliance with the 94/9/CE directive. With ATEX II2G, II3G or II3D marking and certificate. For zones 1 (gas), 2(gas) or 22 (dust) Protection level according to the necessities. Notifier organism: IMQ

D'accord avec la directive 94/9/CE. Marquage et certificat ATEX II2G, II3G or II3D pour zones 1 (gas), 2 (gas) ou 22 (poussière). Niveau de protection selon besoin. Organisme notifié : IMQ.

Gemäß Richtlinie 94/9/EG. Mit Kennzeichnung und Zertifikat ATEX II2G, II3G oder II3D. Für Zonen 1 (Gas), 2 (Gas) oder 22 (Staub). CE-Kennzeichnung. Zertifizierungsorganismus: IMQ.

ACCESORIOS

ANCILLARIES

ACCESSOIRES

ZUBEHÖR



INT



PE



RFS



ASD



PO



BAP



RP



AC



BA



SIL-C

ES

CARACTERÍSTICAS GENERALES:

Serie compuesta por 13 tamaños desde Ø 350 hasta Ø 1250, provista de motores de 2, 4 y 6 polos trifásicos. Caudales desde 5.200 m³/h hasta 109.000 m³/h. Temperatura máxima de trabajo 50°C.

CARACTERÍSTICAS CONSTRUCTIVAS:

- Ventilador con envolvente tubular reforzada fabricada en chapa de acero laminado.
- Montaje modular del conjunto motor hélice que permite una total versatilidad en caso de cualquier cambio.
- Protegidos contra la corrosión mediante recubrimiento en polvo de resina epoxy.
- Motor asincrónico normalizado ATEX.
- Voltajes Standard 230/400V 50Hz para motores trifásicos hasta 5,5CV y 400/690V 50Hz para potencias superiores.

Hélice en fundición de aluminio de ángulo variable en paro y en origen.

APLICACIONES:

- Diseñados para montaje en tubería están indicados básicamente para:
- Extracción de aire o ventilación en locales cuya atmósfera pueda contener componentes explosivos.

BAJO DEMANDA:

- Hélice impelente (sentido de aire hélice-motor), hélice reversible 100%.
- Ventiladores para trabajar a 60Hz, voltajes especiales...

EN

GENERAL FEATURES:

Range with 13 sizes from Ø 350 until Ø1250, provided with three phase 2, 4 and 6 pole motors. Air-flow from 5.200 m³/h until 109.000 m³/h. Maximum working temperature 50°C.

MANUFACTURING FEATURES:

- Long cased axial fan casing manufactured of rolled steel sheet.
- Motor-impeller assembly through modular system.
- Epoxy powder coat finishing.
- ATEX standard asynchronous motor.
- Standard voltages 230/400V 50Hz for three phase, motors up to 5,5HP and 400/690V 50Hz for higher powers.

APPLICATIONS:

- Specially designed for duct assembly, are suitable for:
- Renovation of stuffy air environments in buildings and industry.
- Flameproof or explosionproof fans with ATEX certificated motors.

UNDER REQUEST:

- "Impelente" ("B Form") impeller (air sense from impeller to motor), 100% reversible impeller.
- 60Hz fans and special voltages.

FR

CARACTÉRISTIQUES GÉNÉRALES:

Série composée par 10 diamètres du Ø 350 au Ø 1250. Moteurs de 2, 4 et 6 pôles triphasés anti-déflagrants ou anti-explosifs. Débits de 5.200 m³/h à 109.000 m³/h. Température maximale de l'air 50°C.

CARACTÉRISTIQUES DE FABRICATION:

- Ventilateur hélicoïde avec virole longue en tôle d'acier.
- Montage modulaire de l'ensemble moteur hélice qui permet une totale versatilité en cas de changes.
- Virole protégée contre la corrosion par revêtement en peinture de résine EPOXY.
- Moteur asynchrone normalisé ATEX. Tensions Standard 230/400V 50Hz pour moteurs triphasés jusqu'à 5,5CV et 400/690V pour puissances supérieures.

APPLICATIONS:

- Conçus pour installation en gaine, ils sont indiqués pour :
- Ventilation en locaux où il peut y avoir présence de composants explosifs.

OPTIONS DISPONIBLES:

- Hélice pour impulsion (sens de l'air hélice à moteur), hélice 100% réversible.
- Ventilateurs pour travailler à 60Hz, tensions spéciales.

DE

ALLGEMEINE MERKMALE:

Baureihe bestehend aus 13 Gerätegrößen, von Ø 250 bis Ø 1250, ausgestattet mit 2-, 4- und 6-poligen Ein- und Dreiphasenmotoren. Luftfördermengen von 5.200 m³/h bis 109 000 m³/h. Maximale Arbeitstemperatur 50 °C.

BAULICHE MERKMALE:

- Ventilator mit verstärktem Rohrmantel aus Walzstahlblech.
- Modulmontage der Baugruppe Motor-Gebläse sorgt für absolute Flexibilität im Austauschfall. Dank Pulverbeschichtung mit Epoxidharz vor Korrosion geschützt.
- Standardisierter Asynchron-Käfigläufermotor mit Schutzart IP-55 und Isolierklasse F.
- Standardspannungen von 230 V, 50 Hz, für Einphasenmotoren, 230/400 V, 50 Hz, für Dreiphasenmotoren bis 5,5 PS und 400/690 V, 50 Hz, für höhere Leistungsbereiche.
- Laufrad aus Aluminiumguss mit bei Stillstand sowie werkseitig eingestelltem variablem Winkel.

ANWENDUNGEN:

- Grundlegende Anwendungsbereiche dieser für den Rohreinbau gedachten Lüfter sind:
- Luftabsaugung oder Ventilation in Räumen, deren Luft explosive Stoffe enthält.

AUF ANFRAGE:

- Druckfördergebläse (Luftdurchflussrichtung Gebläse-Motor), Gebläse 100 % umkehrbar.
- Lüfter, die mit 60 Hz, besonderen Spannungen usw. arbeiten.

HMX (ATEX)

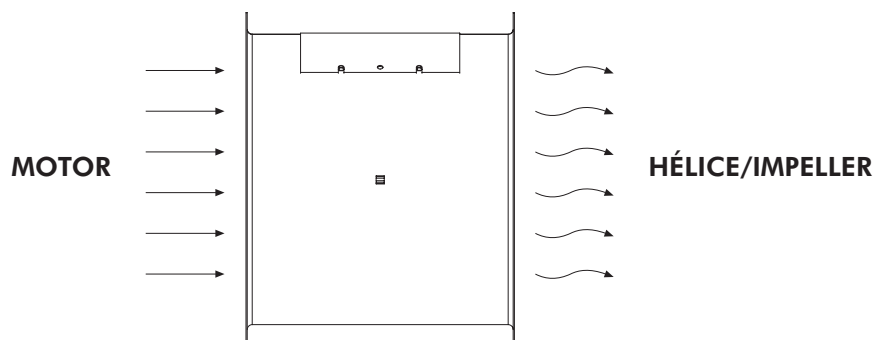
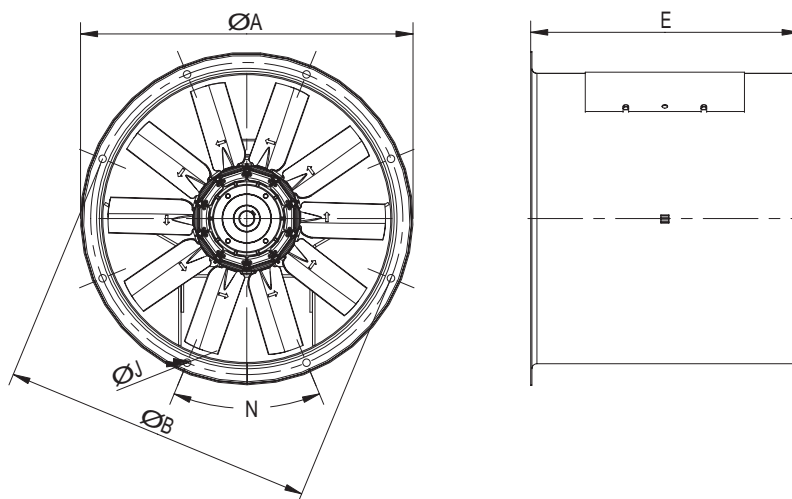

DIMENSIONES / DIMENSIONS / ENCOMBREMENT / ABMESSUNGEN (mm)

Model	A	B	E	J	N
HMX 25	310	280	325	10	4 x 90
HMX 30	380	355	325	10	8 x 45
HMX 35	420	395	325	10	8 x 45
HMX 40	470	450	370	10	8 x 45
HMX 45 T2	530	500	430	12	8 x 45
HMX 45 T4-T6	530	500	340	12	8 x 45
HMX 50	610	560	370	12	12 x 30
HMX 56	650	620	460	12	12 x 30
HMX 63	720	690	470	12	12 x 30
HMX 71	800	770	470	12	16 x 22,5
HMX 80	890	860	490	12	16 x 22,5
HMX 90	1000	970	600	12	16 x 22,5
HMX 100	1105	1070	600	12	16 x 22,5
HMX 100 T4 15-20	1105	1070	760	12	16 x 22,5
HMX 125	1360	1320	800	12	20 x 18

HMX (ATEX)

SERIE TRIFÁSICA / THREE PHASE/ SÉRIE TRIPHASÉE / DREIPHASIG

Model	R.P.M max.	I max. (A)			Kw	m³/h	dB (A)
		230	400	690			
HMX 35 T2 1/2	2.800	1,97	1,14	-	0,37	5.200	77
HMX 45 T2 2	2.860	6,25	3,61	-	1,5	12.100	86
HMX 45 T2 3	2.860	8,28	4,78	-	2,2	13.500	88
HMX 45 T4 1/2	1.360	1,82	1,05	-	0,37	7.500	67
HMX 45 T6 1/3	880	1,89	1,09	-	0,25	5.200	54
HMX 50 T4 3/4	1.410	2,46	1,42	-	0,55	8.500	69
HMX 50 T6 1/2	940	2,23	1,29	-	0,37	5.900	55
HMX 56 T4 3/4	1.410	2,46	1,42	-	0,55	10.500	73
HMX 56 T4 1	1.400	3,67	2,12	-	0,75	11.800	74
HMX 56 T4 1,5	1.400	4,66	2,69	-	1,1	13.300	75
HMX 56 T4 2	1.420	6,46	3,73	-	1,5	15.000	76
HMX 56 T6 1/3	880	1,89	1,09	-	0,25	7.000	62
HMX 56 T6 1/2	940	2,23	1,29	-	0,37	8.000	62
HMX 56 T6 3/4	900	3,46	2,0	-	0,55	9.300	63
HMX 63 T4 1	1.400	3,67	2,12	-	0,75	13.400	72
HMX 63 T4 1,5	1.400	4,66	2,69	-	1,1	15.800	73
HMX 63 T4 2	1.420	6,46	3,73	-	1,5	17.200	74
HMX 63 T4 3	1.390	8,83	5,1	-	2,2	18.700	75
HMX 63 T4 4	1.400	11,78	6,80	-	3	20.000	76
HMX 63 T6 1/2	900	2,23	1,29	-	0,37	11.500	63
HMX 63 T6 3/4	900	3,46	2,0	-	0,55	12.100	64
HMX 63 T6 1	910	4,21	2,43	-	0,75	13.000	65
HMX 71 T4 1,5	1.400	4,66	2,69	-	1,1	21.000	78
HMX 71 T4 2	1.420	6,46	3,73	-	1,5	21.400	79
HMX 71 T4 3	1.390	8,83	5,10	-	2,2	23.000	80
HMX 71 T4 4	1.400	11,78	6,80	-	3	24.500	81
HMX 71 T6 3/4	900	3,46	2,00	-	0,55	15.000	66
HMX 71 T6 1	910	4,21	2,43	-	0,75	17.000	67
HMX 71 T6 1,5	920	5,07	2,93	-	1,1	18.400	68
HMX 80 T4 3	1.390	8,83	5,10	-	2,2	27.500	83
HMX 80 T4 4	1.400	11,78	6,80	-	3	31.250	84
HMX 80 T4 5,5	1.440	15,42	8,90	-	4	35.500	85
HMX 80 T6 1	910	4,21	2,43	-	0,75	22.500	70
HMX 80 T6 1,5	920	5,07	2,93	-	1,1	24.900	73
HMX 80 T6 2	940	7,31	4,22	-	1,5	26.250	74
HMX 80 T6 3	950	9,53	5,50	-	2,2	28.750	75
HMX 90 T4 4	1.400	11,78	6,80	-	3	35.000	87
HMX 90 T4 5,5	1.440	15,42	8,90	-	4	40.500	88
HMX 90T4 7,5	1.440	-	11,80	6,81	5,5	46.250	90
HMX 90 T4 10	1.450	-	17,00	9,81	7,5	51.000	91
HMX 90 T6 2	940	7,31	4,22	-	1,5	28.750	78
HMX 90 T6 3	950	9,53	5,50	-	2,2	33.000	79
HMX 90 T6 4	950	12,33	7,12	-	3	37.000	80
HMX 100 T4 7,5	1.440	-	11,80	6,81	5,5	48.000	92
HMX 100 T4 10	1.450	-	17,00	9,81	7,5	54.500	92
HMX 100 T4 15	1.450	-	24,00	13,90	11	62.000	93
HMX 100 T4 20	1.455	-	33,00	19,10	15	67.500	94
HMX 100 T6 3	950	9,53	5,50	-	2,2	34.000	82
HMX 100 T6 4	950	12,33	7,12	-	3	43.000	83
HMX 100 T6 5,5	950	16,11	9,30	-	4	51.000	84
HMX 125 T4 15	1.450	-	24,00	13,90	11	82.000	91
HMX 125 T4 20	1.450	-	33,00	19,10	15	92.000	91
HMX 125 T4 25	1.462	-	37,50	21,67	18,5	96.000	92
HMX 125 T4 30	1.467	-	44,40	25,66	22	109.000	92
HMX 125 T6 4	900	12,33	7,12	-	3	54.000	77
HMX 125 T6 5,5	960	16,11	9,30	-	4	60.000	78
HMX 125 T6 10	970	-	15,40	8,90	7,5	70.000	80
HMX 125 T6 15	970	-	22,30	13,46	11	82.000	82

NOTA: INTENSIDADES I POTENCIAS BASADAS EN MOTORES ESTÁNDAR. CONSULTAR CON NUESTRO DEPARTAMENTO TÉCNICO EN CADA CASO
NOTE: CURRENT AND POWERS FROM STANDARD MOTORS. ASK OUR TECHNICAL DEPARTMENT IN EACH CASE.

HM
HMX

HM 25-30

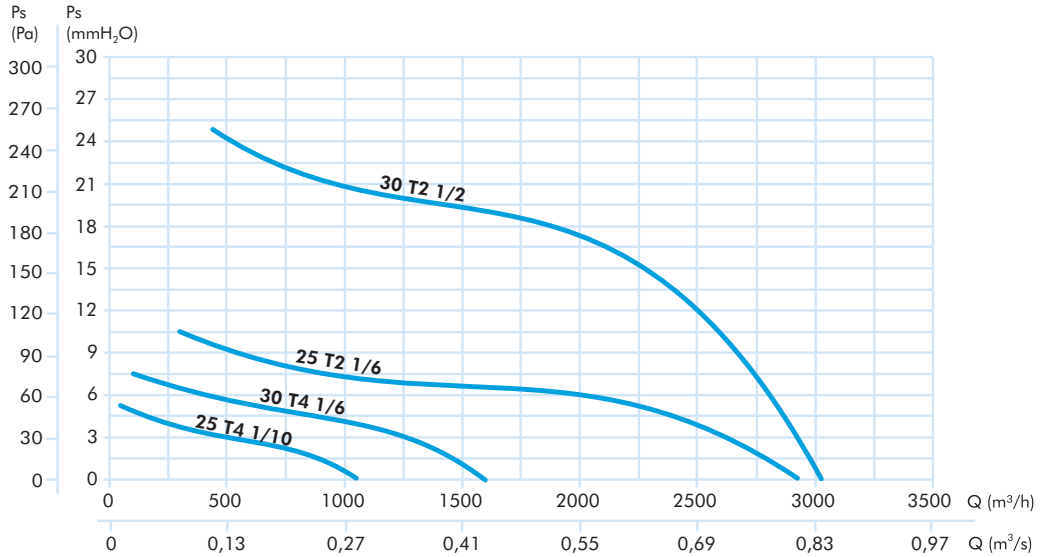

HM 35-40

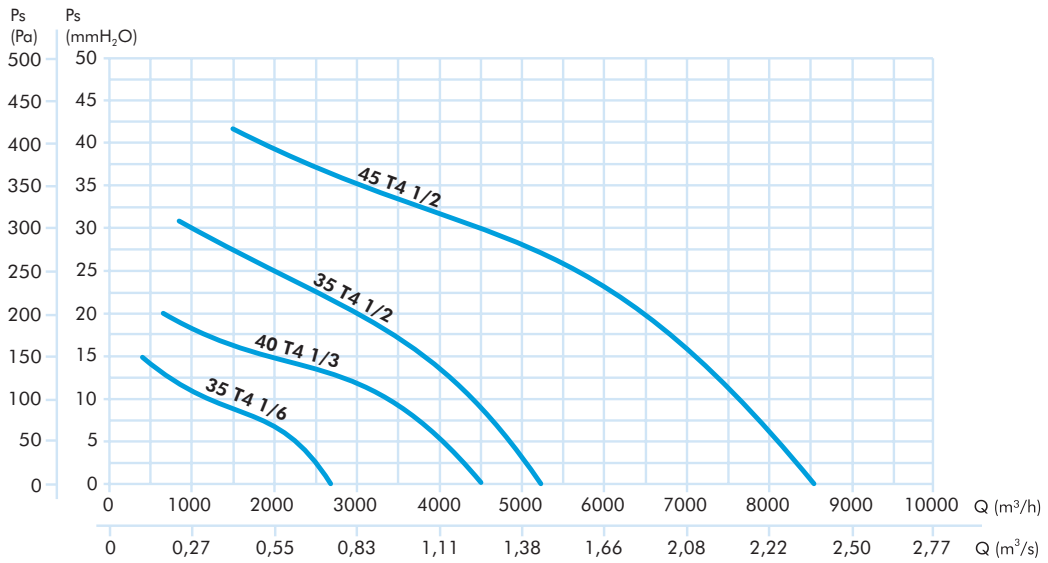

HM 45-50

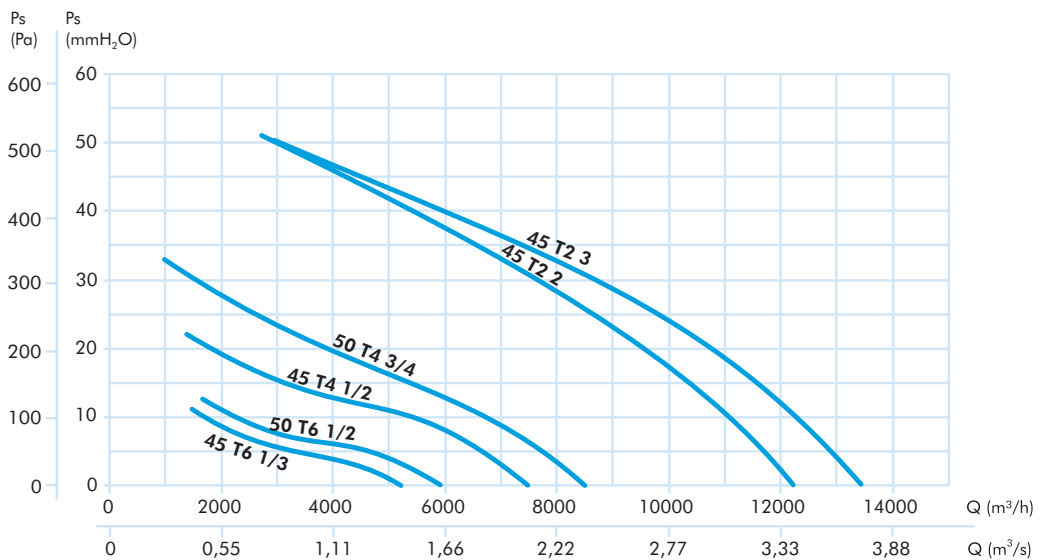

HM
HMX

HM HMX 50-56

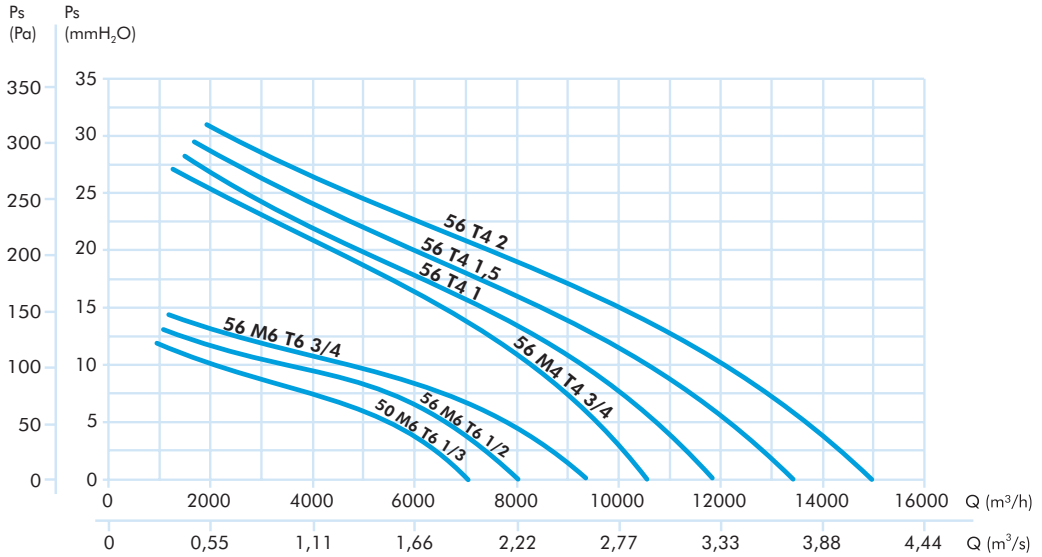

HM HMX 63

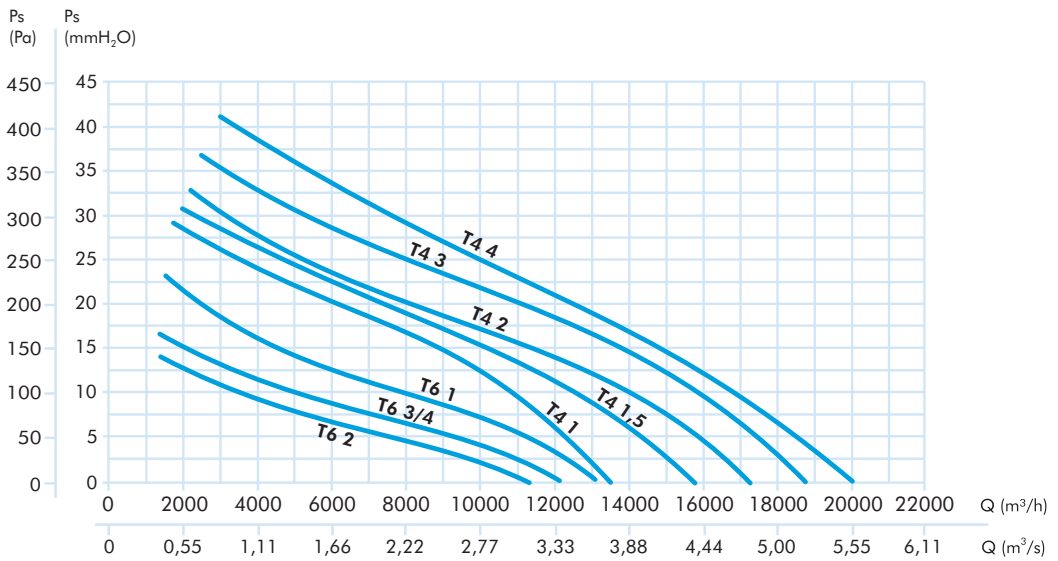

HM HMX 71

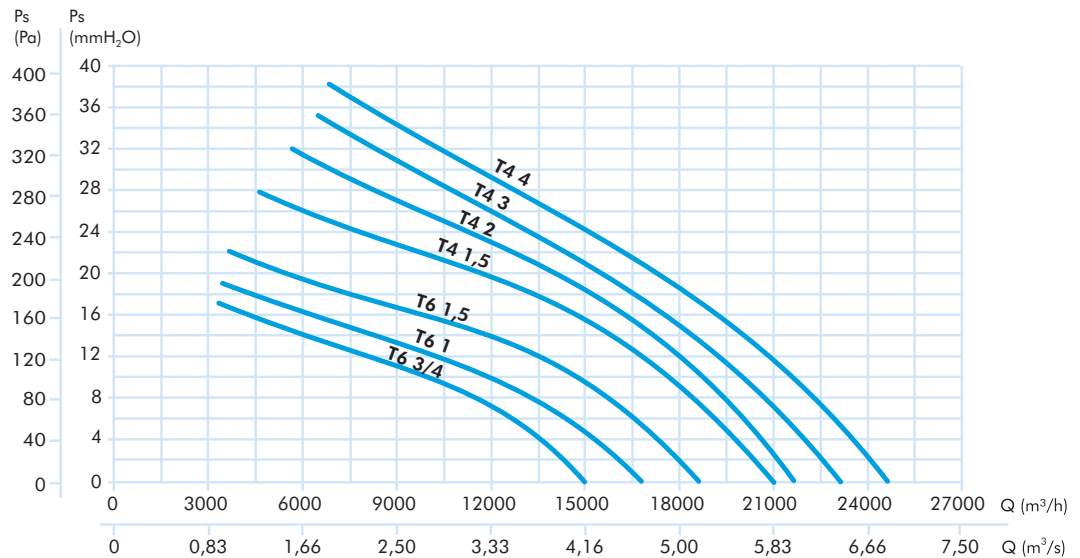

HM
HMX

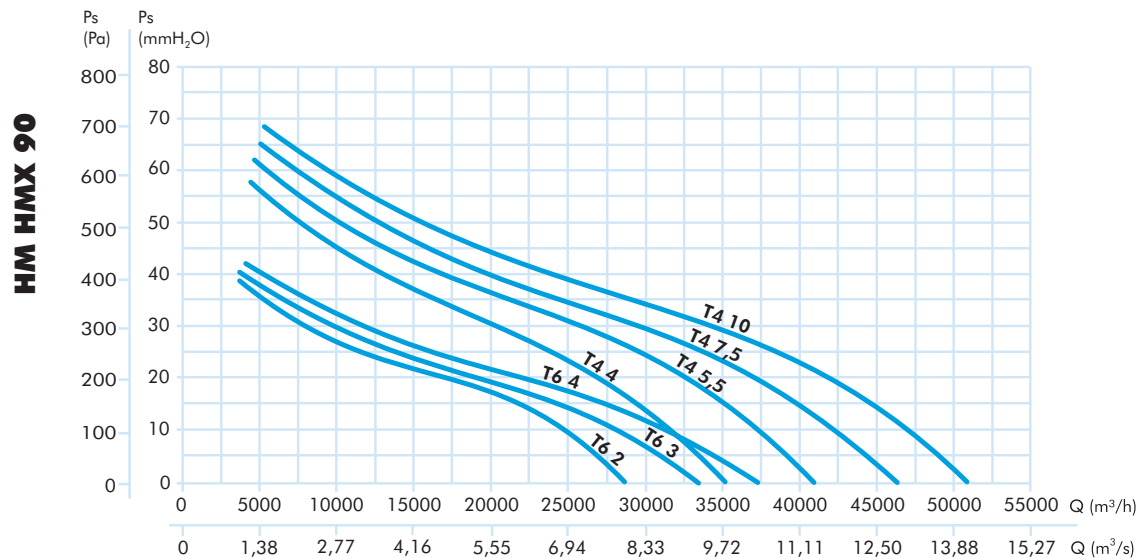
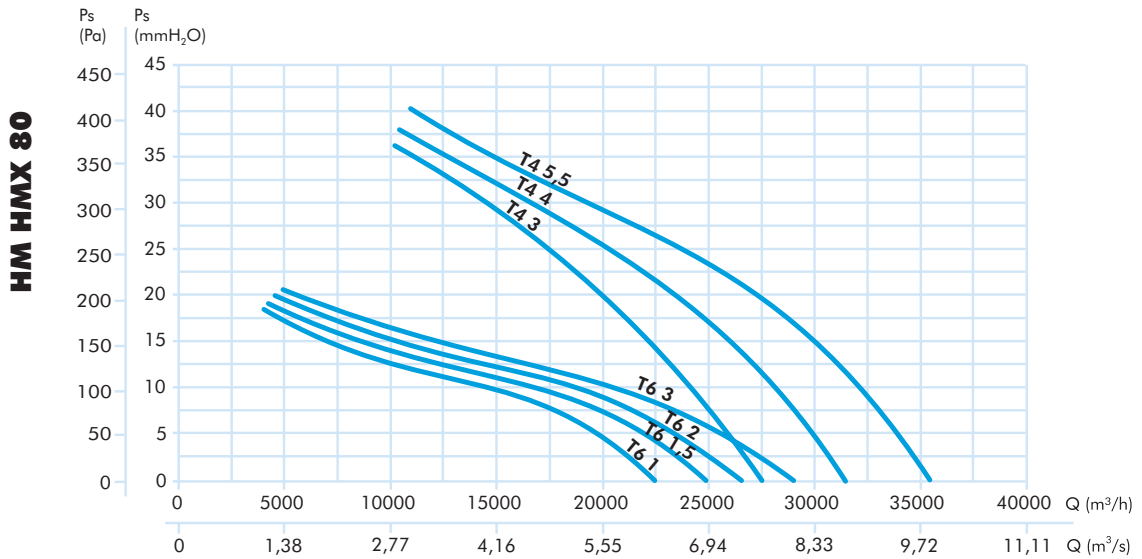

HM
HMX

